

下呂市の下水道施設

～マンホールポンプの役割～



お爺ちゃん、お婆ちゃん、お父さん、お母さん、お姉ちゃん、
お兄ちゃん、赤ちゃん、お医者さん、美容師さん、飲食業さん、
社長さん・・・全ての人たち、ワンちゃん、猫ちゃん・・・
全ての動物たちに知ってもらいたいです。

ぼくの名前は
マンホールポンプのポポ
みんなよろしくね。

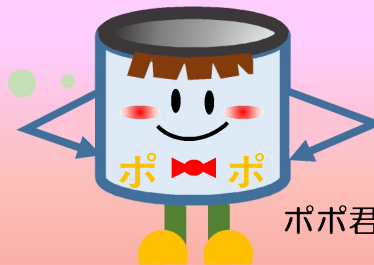

マンホールポンプの役割

僕は低いところに集まった下水を高い場所や処理場に運ぶために設置されているんだ。
下呂市内には僕が400基もいるんだ！
まずみんなに僕の事を知ってもらおうよ！

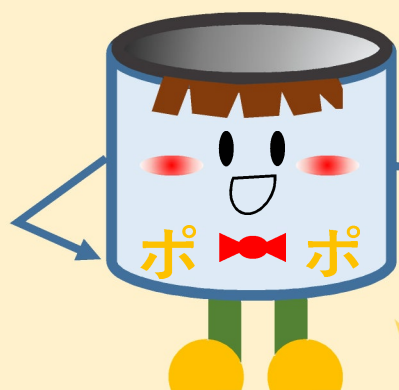

POINT
下呂市だけでなく
いろんな地域にも
いろんなデザイン
があるよ！

ぼくの頭の蓋のデザインだよ

萩原（はぎわら）地区



下呂（げろ）地区



金山（かなやま）地区



竹原（たけはら）地区



小坂（おさか）地区

※デザインが分かりやすいように色を塗っています。

マンホールポンプの中

僕の体の中にはたくさんの機械が入っているんだ。

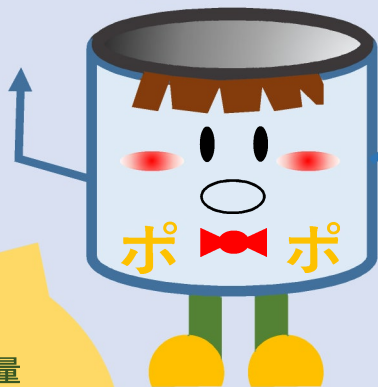

POINT

下水の入ってくる量や送る距離・高さによって僕の体の大きさが変わるんだ。

僕の体の中で一番大事で人でいう心臓となるものが水中汚水ポンプなんだ。

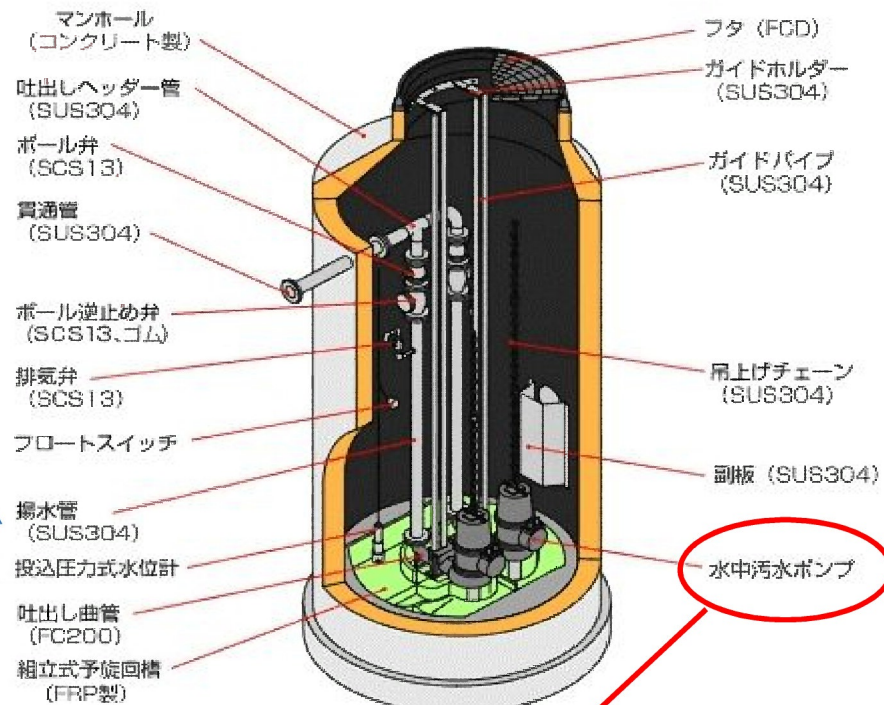

ベルマウスタイプのポンプ



しんぞう



吸い上げる

下水に流していけないもの

みんなと同じように、僕の体の中にも病気（故障）の原因となるウイルス（ごみ）が入ってくるんだ。

POINT

下呂市の下水道は都会の下水道とは違って規模が小さいので壊れやすいのです。
下呂市のルールで使用しましょう。



ウイルスは僕のポンプに絡（から）んでしまうため僕の心臓が止まってしまうんだ。

ウィルス

× 生ごみ



× ガソリン



× ビニール製品



× 油類



× 薬品

× 衣類

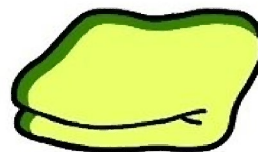

× ティッシュ類

ゴミ捨て場じゃないよ！！



POINT

トイレに流せるって書いてあってもダメ。水に溶けにくいからポンプに絡んでしまって故障の原因になるのです。

実際に流れてきた物

令和3年度、異物混入実績185件

ぼくの病気（故障）の原因はこれです

POINT

異物が詰まると下水が溢れてきます、警報が鳴って管理業者が駆け付けます。深夜でもその対応をさせていただきます。

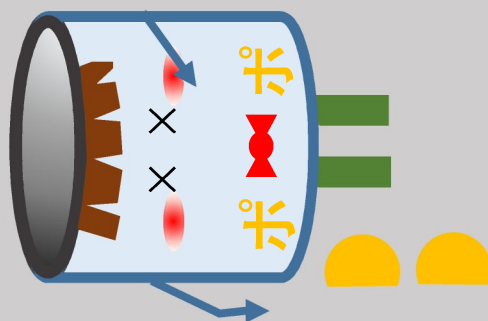

病気になると、人と同じで診察料（点検費）、治療費（修繕費）がかかるんだ。時には心臓の移植手術（ポンプの取替）をしないとイケないんだ。



×ティッシュ類



×衣類



×ビニール製品

重要!!

故意に異物を流し機械が故障した場合は器物破損として警察に連絡します。間違って流したらご連絡ください。

連絡がない場合は修理費等を請求させていただきます。

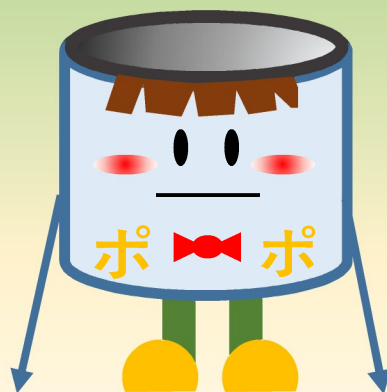

ぼくの寿命は、健康に生きても10年なんだ・・・

もしみんなが下水をもっと大事に使ってくれれば、20才まで生きれるのかなあ？

もっともっと長生きして、下呂市の生活環境を良くしたいな・・・

ぼくの次の次の・・・世代まで・・・

今でも遅くありません、誤って流してしまったときは“ポポ”が壊れる前にご連絡ください。



下水道のお医者さん

下呂市 下水道課 0576-52-2460まで

残そう、未来の子供たちのために・・・

